

# מדריך התקנה גידור זמני ואביזרים



## תוכן עיניינים:

3	הוראות כלליות
3	תכנון
4	טבלת עזר לחישוב כמות עיגונים נדרשת
8	פתרונות נפוצים לעמידה בתנאי רישוי
10	התארגנות להתקנת גדר זמנית
11	הוראות התקנה לגדר זמנית
11	בטיחות בעבודה
11	סקר סיכונים
11	צוות ההתקנה
11	סדר הפעולות והשלבים בהתקנת גדר זמנית
16	מסירת העבודה ותחזוקה שוטפת
16	פירוק
16	תחבורה והובלה
17	מוצרים בשימוש
17	פאנל גדר מעוגלת
18	בסיס כובד טרמו פלסטיק
19	בסיס בטון
20	תבסן מצמד
21	תבסן HD
22	אלכסון יצוב סטנדרט
23	רגל מתכת להתקנה קבועה
24	רגל מתכת שטוחה רחבה
25	שער אדם סטנדרט מרובע
26	יחידת גלגל לשער כולל מוט
27	הגבהה לגדר מחוזקת 4 משולשי הקשחה
28	מחזיר אור גמיש לגדר
29	מסך הסתרה פלריג
30	מנשא מלגזה דגם KP30
31	מנשא מלגזה 26/30 פאנל
32	מחסום רגל קבועה
33	מחסום רגל פריקה
34	רגל מתכת שטוחה צרה
35	מנשא סטנדרט 25 מחסומים

## הוראות כלליות:

1. הדרישות לגידור אתרי בניה ועבודה מופיעות בחקיקה במספר מקומות כאשר מטרת הגידור הינה הגנת הציבור, העובדים והרכוש בעת ביצוע העבודה.
2. בעת ביצוע עבודות הקמה של גדר זמנית יש להקפיד על כל כללי ותקנות הבטיחות שחלים על אתר בנייה ועבודה, הן מבחינת בטיחות העובדים והן מבחינת בטיחות הציבור.
3. אזור העבודה וסביבתו צריכים להיות מסומנים ומאובטחים על מנת למנוע תנועת אנשים/רכבים לא מורשים.
4. בעת ההתקנה, חובה להשתמש בציוד מגן אישי ובכלי עבודה תקינים - קסדה, נעליים, אפוד זוהר.



5. ככל שקיימות הוראות חוק ו/או תקן ישראלי ו/או אחר, יש לפעול על פיהן ביניהן:
  - א. פקודת הבטיחות בעבודה [נוסח חדש], התש"ל-1970
  - ב. תקנות התכנון והבנייה (בקשה להיתר, תנאים ואגרות) התש"ל-1970
  - ג. תקנות הבטיחות בעבודה (עבודות בניה), התשמ"ח-1988
  - ד. הנחיות והמלצות מקצועיות של משרד העבודה והרווחה.

### תכנון:

1. **יש לבצע תכנון מקדים** המתייחס למספר נושאים הקשורים לאתר העבודה:
  - א. סוג אתר העבודה - אתר בנייה, אתר סלילה, אתר לוגיסטי, אתר אירועים.
  - ב. שטח ההצבה - שטח פתוח, סביבה כפרית, סביבה עירונית.
  - ג. אופי השימוש - הצבה לזמן קצר/ארוך? האם צפויות תזוזות? באיזה תדירות?
  - ד. דרישה להסתרה - הרחקת סקרנים, מניעת הפרעה לסביבה.
  - ה. דרישת גורמי רישוי למניעת בולטות מקו הגדר לתוך השטח הציבורי ו/או סימון הגדר.
    1. דרישת גורמי רישוי לסימון הגדר יום/לילה ובחשיפה לדרך.
    2. דרישת גורמי רישוי לפתחים למעבר רכבים ולמעבר אדם.

ח. דרישה ליציבות אופקית - חישוב כמות העיגונים הנדרשת לעמידה בעומסי רוח ולעומסים סטטיים מתוכננים כמפורט בהמשך המסמך (סעיף 2), ובהתאם ליכולת הנעיצה באתר העבודה.

## 2. חישוב כמות העיגונים הנדרשת:

הגדר חשובה להשפעת רוחות ועומסים סטטיים אקראיים ולכן יש לחשב את כמות העיגונים הנדרשת בהתאם ל:

- סוג הגדר וסוג הכיסוי נדרש (מסך הסתרה).
  - סוג הקרקע ויכולת הנעיצה של העיגונים.
  - חוזק הרוח הצפויה באתר ו/או עמידות בעומסים סטטיים או ע"פ הנדרש.
- לנוחיותכם, אנו מצרפים מספר דוגמאות לפתרונות נפוצים.
  - לצורך תכנון מפורט לסיטואציית האתר שלכם, אתם מוזמנים להתייעץ עם המומחים שלנו.

### טבלה 1 – טבלת עזר לחישוב כמות העיגונים הנדרשת:

סוג קו גדר	סוג עיגון	עומס אקראי נמוך עומס רוח נמוך שטח מוגן	עומס אקראי בינוני עומס רוח בינוני שטח חשוף חלקית	עומס אקראי גבוה רוח גבוהה שטח פתוח
גדר רשת בגובה 2 מטר – חשופה	נעיצה	בסיס 16 ק"ג + אלכסון ופין נעיצה כל פאנל שלישי.	בסיס 16 ק"ג + אלכסון ופין נעיצה כל פאנל שני (ניתן להחליף לסירוגין בבזנט)	בסיס 16 ק"ג + אלכסון ופין נעיצה כל פאנל (ניתן להחליף לסירוגין בבזנט)
גדר רשת בגובה 2 מטר + מסך הסתרה	נעיצה	לא ניתן	בסיס 16 ק"ג + אלכסון ופין כל פאנל שני ובזנט כל פאנל שני לסירוגין	בסיס 16 ק"ג + אלכסון ופין + בזנט לכל פאנל
גדר פח/רשת בגובה 2 מטר חצי חשופה (אורך 3 מטר)	נעיצה	לא ניתן	בסיס 16 ק"ג + אלכסון ופין כל פאנל שני (ניתן להחליף בבזנט)	בסיס 16 ק"ג + אלכסון ופין כל פאנל שני ובזנט כל פאנל שני לסירוגין
גדר רשת בגובה 2 מטר – חשופה	עריסת משקולות + אלכסון קצר	170 ק"ג לרגל + אלכסון קצר לכל פאנל שלישי	170 ק"ג לרגל + אלכסון קצר לכל פאנל שני	170 ק"ג לרגל + אלכסון קצר לכל פאנל
גדר רשת בגובה 2 מטר + מסך הסתרה	עריסת משקולות + אלכסון קצר	לא ניתן	220 ק"ג + אלכסון קצר לכל פאנל שני	460 ק"ג + אלכסון קצר לכל פאנל
גדר פח/רשת בגובה 2 מטר חצי חשופה (אורך 3 מטר)	עריסת משקולות + אלכסון קצר	170 ק"ג לרגל + אלכסון קצר לכל פאנל שלישי	170 ק"ג לרגל + אלכסון קצר לכל פאנל שני	170 ק"ג לרגל + אלכסון קצר לכל פאנל

אין לראות בהוראות אלה כמחייבות או כתחליף לבדיקה והנחיות של מהנדס בטיחות ספציפית לאתר שלכם.

#### הערות לטבלה 1:

- א. **עומס אקראי** מוגדר בהתאם לחשיפה לעומס עוברי אורח צפוי באזור ההתקנה. מחושב ע"פ דחף של 100 ק"ג בחלק העליון של הפאנל.
- ב. **עומס רוח** מוגדר בהתאם למיקום גיאוגרפי ע"פ תקן ישראלי 414 ובהתאם לחשיפה לרוחות בשטח עצמו (חשיפה מלאה / חלקית / אזור מוגן).
- ג. עומסים נבדקים במרכז הפאנל לעמידות בדחף לגרירה ולהיפוך - החמור מבניהם הוא הקובע.
- ד. בעת שימוש במסך הסתרה בעיגון משקולות, ניתן להוריד משקל דרוש ע"י שימוש במסך הסתרה עשוי מרשת (ירידה של 30% במשקל הנדרש), בעסקת רכישה בלבד.
- ה. בהצבה סמוך לדרכים - יש להתחשב בכוחות נגיפה של רכבים חולפים.
- ו. בנעיצה בקרקע חולית או בוצית - יש להאריך את הפין ו/או לנעוץ בזנ"ט עמוק יותר.
- ז. בזנ"ט נעוץ בקרקע בעומק חצי מטר שווה ל- 450 ק"ג, בזנ"ט נעוץ בעומק 1 מטר שווה ל- 900 ק"ג.
- ח. אמצעי העיגון הספציפיים ושיטת התקנתם יותאמו בהתאם לרוחב הפס המוקצה לטובת קו הגדר באתר העבודה:
- בנעיצה - רוחב מיטבי דרוש 1.5 מטר, רוחב מינימלי רוחב 1 מטר.
- במשקולות - מיטבי 1 מטר, מינימלי 0.6 מטר.
- ט. יש מספר פתרונות טכניים אפשריים לכל סיטואציה - ניתן להתייעץ בנושא עם המומחים של אאוטדור.





קבוצת  
OUTDOOR



טבלה 2 – טבלת פתרונות נפוצים לעמידה בתנאי רישוי:

סוג אתר	אתר עבודה מרוחק	אתר אירוע	הצבה בסמוך לדרך המשמשת להולכי רגל/מדרכה	הצבה בסמוך לדרך המשמשת רכבים
סימון גדר	מחזיר אור אופקי בפינות איור 25	מחזיר אור אופקי/ סס"ל בפינות ובכל פאנל 3 + סימון אלכסונים פנימיים בסס"ל.	מחזיר אור אופקי היקפי + סימון פינות שלט 41 + פנס איור 26	מחזיר אור אופקי + שלט 41 ופנס כל פלטה שלישית איור 26
סימון בסיסים בולטים למרחב ציבורי	לא רלוונטי	לא רלוונטי	במידה ובולטים סימון בקונוס איור 25	במידה ובולטים סימון בקונוס איור 25
דרישות לשערים	תלוי בגודל האתר, לפחות: 1 שער רכב - איור 29 1 שער אדם - איור 31	שער כניסת קהל - בהתאם לכמות קהל איור 32  - יציאות חירום - שערי רכב חירום איור 29	הקפדה על פתיחה לתוך אתר העבודה	הקפדה על פתיחה לתוך אתר העבודה
שילוט	בהתאם לתקנות באתרי בנייה ועבודה	בהתאם להנחיות תוכנית הבטיחות	בהתאם לתוכנית התנועה	בהתאם לתוכנית התנועה



**26. קו גדר עם סימון בסיסים בולטים לכביש**

סימון בסיסים בולטים ע"י חמרוך ו-4(930)  
עם פנס ו-12(932) ומחזיר אור גמיש אופקי



קבוצת  
OUTDOOR

**25. קו גדר עם סימון בסיסים בולטים לשטח ציבורי**

סימון בסיסים בולטים ע"י חרוט אזהרה ו-5(931)  
ומחזיר אור גמיש אופקי



קבוצת  
OUTDOOR

**31. שער אדם מפתח 1.1 מטר**

יחידת שער כנף 1.1 מטר, 2 בסיסים, 2 תפסני שער, 2 יחידות אלכסון עם פין נעיצה



קבוצת  
OUTDOOR

**29. שער רכב מפתח 4.4 מטר**

2 כנפיים 2.2 מטר, 2 בסיסים, 4 תפסני שער, עיגון ע"י 2 יחידות אלכסון עם פין נעיצה



קבוצת  
OUTDOOR

**32. מערכת מובילים לניהול כניסות קהל**

4 נתיבים ברוחב 65 ס"מ כ"א, 4 רגליים שטוחות, 6 מחסומים ייעודיים



קבוצת  
OUTDOOR

קבוצת  
OUTDOOR

054-7500760 04-6277786  
www.out-door.co.il

גדר זמנית  
מכירה/השכרה

קבוצת  
OUTDOOR

### 3. גיבוש תוכנית ביצוע:

- א. תכנון מפורט של תוכנית הקמה (שרטוט).
- ב. כתב כמויות: סוגי העיגונים והסימונים הנדרשים לאתר הספציפי.
- ג. הנחיות לצוות המתקין: בהתאם לאופי שטח ההתקנה - עבודה על כביש, בתוך קהל, עבודת לילה וכו'.

### התארגנות להתקנת גדר זמנית:

- א. ההנחיות המוגשות במדריך זה מתבססות על הוראות היצרן ZND והתקן הבריטי לגידור זמני BS-1722-18.
- ב. טרם ביצוע עבודת גידור יש לקרוא מדריך זה ולאשר את הבנתו בחתימה.
- ג. לעיתים מופיעים במדריך רכיבים שאינם בשימוש תכוף בארץ ובמקומם נעשה שימוש באביזרים מקבילים.
- ד. יש להשתמש ברכיבי גדר מאותו יצרן. אין לשלב רכיבים שונים מיצרנים שונים. אחריות המוצר תלויה בשימוש ברכיבי מערכת מקוריים של היצרן. כל חריגה מתנאי זה דורשת אישור בכתב מראש.
- ה. העקרונות של התקנת גדר זמנית דומים מאוד בכל סוגי הפאנלים השונים.
- ו. חל איסור מוחלט לחבר לגדר כל רכיב חיצוני (שילוט, תרנים, כבלים, באנר, מסך הסתרה וכו') ללא ביצוע חישוב סטטי ובהתאמה עיגונים נדרשים.



## הוראות התקנה לגדר זמנית

### 1. בטיחות בעבודה

- 1.1 בעת ביצוע עבודות הקמה של גדר זמנית יש להקפיד על כל כללי הבטיחות שחלים על אתרי בניה ועבודה הן בבחינת בטיחות העובדים, ציוד מגן אישי ותקנות בטיחות והן מבחינת בטיחות הציבור.
- 1.2 אזור העבודה וסביבתו צריכים להיות מסומנים ומאובטחים על מנת למנוע תנועת אנשים/רכבים לא מורשים. במידה ולא ניתן לסמן, יש להציב צופה שכל תפקידו להרחיק עוברי אורח.

### 2. סקר סיכונים

- 2.1 הובלת כמות פאנלים בקבוצות של יותר מ - 30 יחידות, ללא מנשא מתאים - מהווה סכנה לקריסה של חבילת גדר על עובד בעת התרת הקשירה.
- 2.2 אי הקפדה על סימון אתר העבודה והרחקת עוברי אורח ו/או רכבים בזמן ההתקנה.
- 2.3 פציעות ידיים לצוות ההקמה כתוצאה מעבודה לא נכונה עם פטישים לצורך נעיצת עוגנים ובנוסף סכנה לפגיעה בתשתיות מקומיות כתוצאה מנעיצה.
- 2.4 קריסת גדר כתוצאה מהתקדמות בהתקנת הפאנלים ללא עיגונים .
- 2.5 קריסת גדר כתוצאה מחוסר התאמה בין כמות העיגונים הנדרשת לעומס הרוחות באתר העבודה.
- 2.6 הוספת אלמנטים לא מאושרים לגדר כגון שלטים ותרנים הגורמים להגדלת המפרש.
- 2.7 חוסר בבקרה ותחזוקה יומית באתר עבודה פעיל .

### 3. צוות ההתקנה

את הגדר ניתן להתקין באמצעות עובד אחד בלבד. יחד עם זאת, הצוות האידיאלי הינו זוג עובדים.

### 4. סדר הפעולות והשלבים בהתקנת גדר זמנית

הכנות:

- טרם התחלת ההתקנה, בדוק ויישר את פני השטח, הזז מפגעים.
- סמן את איזור העבודה לצורך הרחקת עוברי אורח ורכבים. במקרה הצורך הצב צופה.

**שלב ראשון:** הנח בסיסי כובד מבטון או פלסטיק במרווחים הדרושים, על פי סוג הגדר שנרכשה.



**שלב שני:** הכנס את צינורות המסגרת התחתונה של הגדר לתוך החורים שבבסיסים.

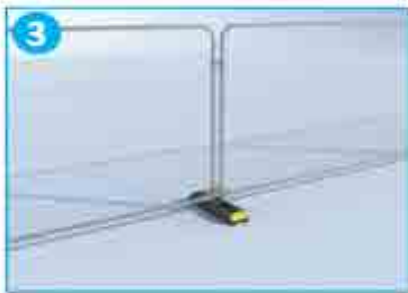

**שלב שלישי:** חבר את יחידת הגידור באמצעות תפסן.



## שלב רביעי: התקן עיגונים לחיזוק הגדר ע"פ התוכנית המפורטת.

### 4.1 התקנת אלכסון לעיגון בנעיצה

- חבר את האלכסון לתפסן העליון בגובה המתאים כך שהאלכסון יהיה ב-45° (איור 1 מטה).
- בצע עיגון של האלכסון לקרקע באמצעות נעיצה לקרקע של מלוא אורכו של פין הנעיצה המייצב (איור 2 מטה).
- אם אין אפשרות להחדיר את פין הנעיצה לקרקע (אספלט/בטון), ניתן לעגן ע"י קידוח ברגי ג'מבו (איור 3).
- במידה ומתוכננת התקנת מסך הסתרה, נעץ בזנ"ט לעיגון וקשור ע"י חוט שזור/אזיקונים (איור 4).



### 4.2 התקנת אמצעי עיגון ללא נעיצה (במשקולות)

- הנח את העריסה במקומה והכנס את הגדר למקומה (איור 1).
- קבע את האלכסון לגדר בתפסן (איור 2).
- הנח את המשקולות בהתאם לכמות הנדרשת בתוכנית המפורטת + הדק את הרצועה (איור 3).



## שלב חמישי: התקן שערי רכב ושערי הולכי רגל

5.1 הצב בסיסים במרווחים המותאמים לרוחב השער של שער הולכי הרגל.

5.2 הכנס את יחידת השער אל תוך הבסיס.

5.3 הכנס את הציר של עמוד הגדר והשער אל תוך הבסיס.

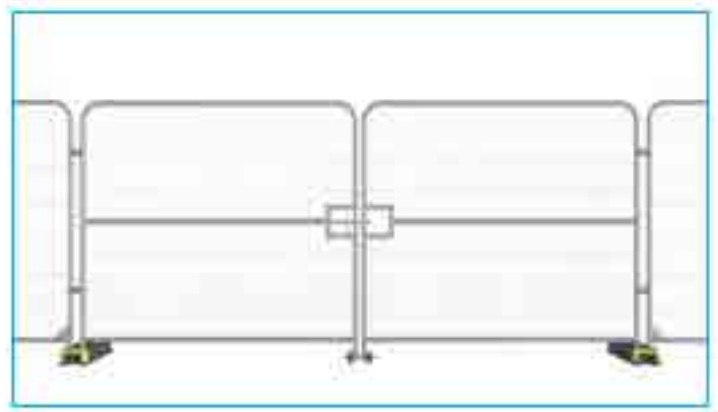

5.4 חבר אל הפאנלים הקבועים את החלקים הנעים של יחידת השער באמצעות תפסנים, שניים לכל כנף.

5.5 עגן את שני צידי השער באמצעי עיגון ע"פ התוכנית.



## שלב שישי: התקן כיסויים לגדר ע"פ התוכנית המפורטת.

\* התקנה סטנדרטית באמצעות אזיקוני פלסטיק

\* בהתקנה לטווח ארוך מומלץ להשתמש באזיקוני מתכת או בחוט שזור

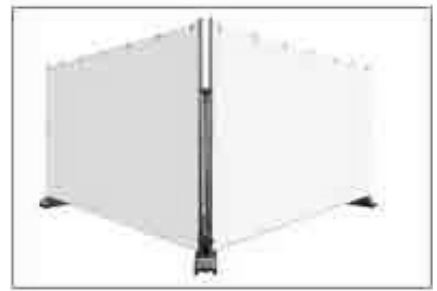

## שלב שביעי: סמן באמצעות שילוט ואביזרים ייעודיים את הגדר בהתאם לתקנות הבטיחות.

### 25. קו גדר עם סימון בסיסים בולטים לשטח ציבורי

סימון בסיסים בולטים ע"י חרוט אזהרה ו-5 (931) ומחזיר אור גמיש אופקי



### 26. קו גדר עם סימון בסיסים בולטים לכביש

סימון בסיסים בולטים ע"י תמרור ו-4 (930) עם פנס ו-12 (932) ומחזיר אור גמיש אופקי



## 5. מסירת העבודה ותחזוקה שוטפת

בעת סיום ההתקנה יש לבצע ביקורת איכות והעברת מקל למנהל העבודה המוסמך באתר. על מנהל העבודה לבצע ביקורת תקינות ותחזוקה יומית.

## 6. פירוק

- יש לבצע פירוק של הגידור בסדר הפוך מהתקנתה.
- לצורך שליפת פינים ו/או בזנ"טים יש להשתמש בחולץ ייעודי.
- במידה ובוצע קידוח יש לאטום באמצעות חומר איטום או בטון.

## 7. תחבורה, הובלה

7.1 יש להסיע את יחידות הגידור כשאלו ניצבות במאונך על רכב התובלה ובתוך מנשא ייעודי או קשורות אחת לשנייה.

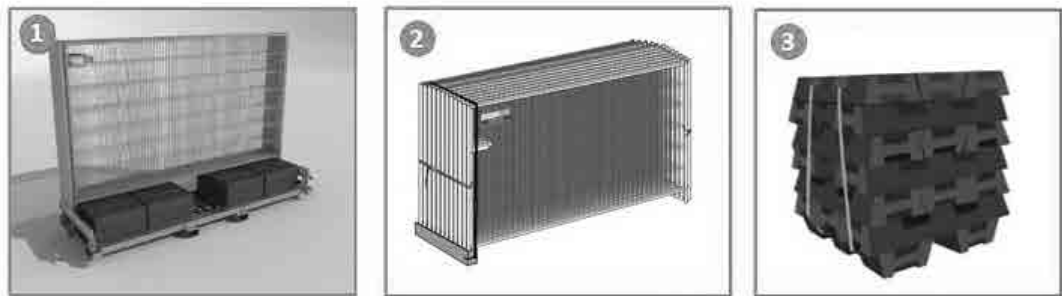

7.2 את יחידות הגדר יש לארוז (לקשור) בצורות, מקסימום 30 יחידות. יש לקבע באופן בו תימנע כל תנועה יחסית בין הפאנלים בשעת ההובלה.

7.3 במקרה של הובלה ללא מנשאים, בעת התרת הקשירה יש לעמוד בצורה שאינה מסכנת את העובדים.

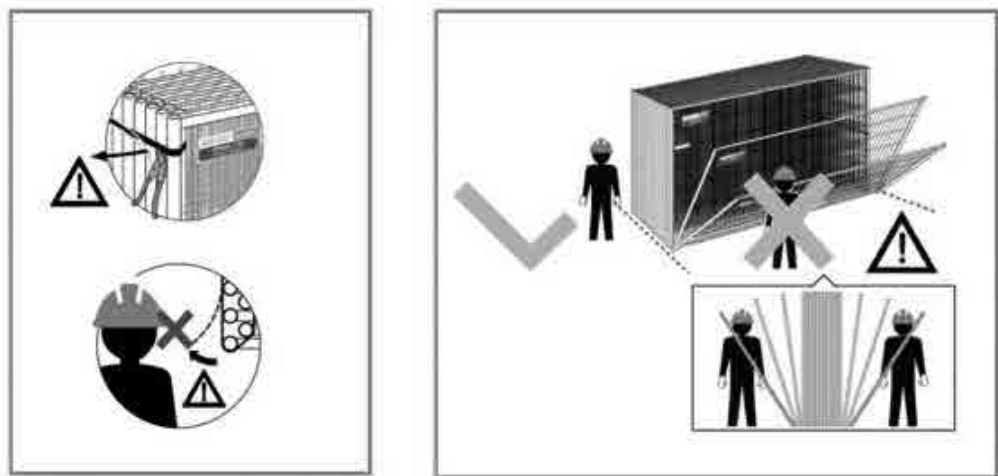



# Mesh Fence Panels

Square Top & Round Top Variations

מק"ט: PF00001

משקל: 161kg

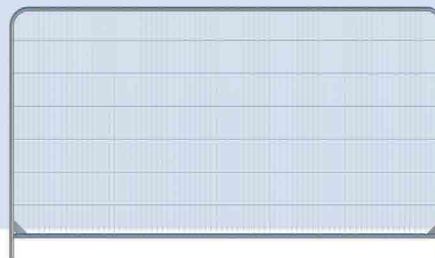

# פאנל גדר מעוגלת ZNAC

מוצר חלופי מאושר לשימוש:

פאנל גדר HDAC

מק"ט PF00015

מוצר חלופי מאושר לשימוש:

פאנל גדר סטנדרט

מק"ט PF00016

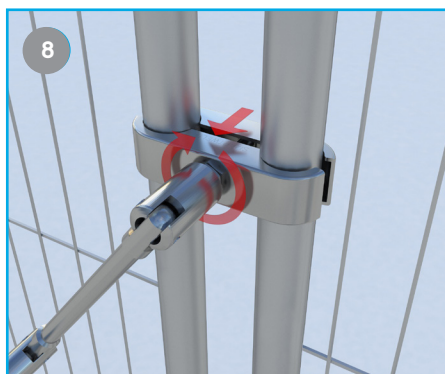
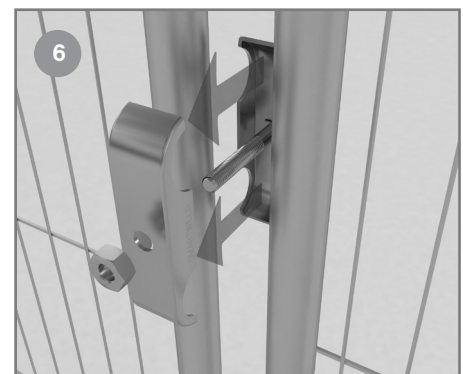
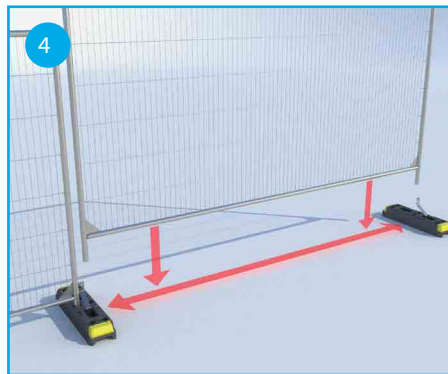
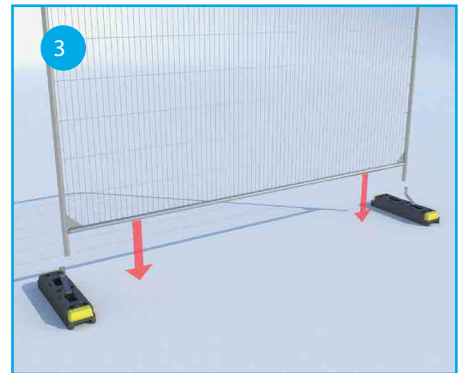
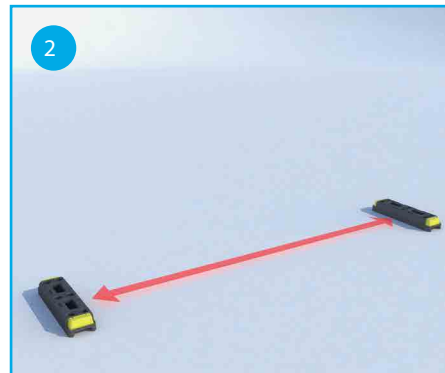
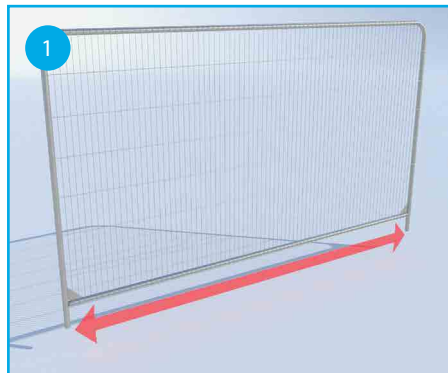

Disclaimer: This guide is for the installation of components manufactured by ZND only. ZND cannot accept responsibility for the installation if components not supplied by ZND are used. ZND also recommends that a site specific risk assessment is done prior to any installation using this guide.

Guide Date: March 2017

ZND.com

054-7500760 04-6277786  
www.out-door.co.il

גדר זמנית  
מכירה/השכרה

קבוצת  
OUTDOOR

# Thermo-Plastic Foot

בסיס כוונד טרמו פלסטיק  
מוצר חלופי מאושר לשימוש: בסיס כוונד פלסטיק טרפו  
מק"ט: BF00001

מק"ט: BF00012  
משקל: 18kg

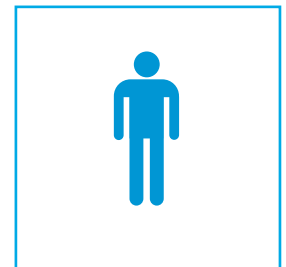
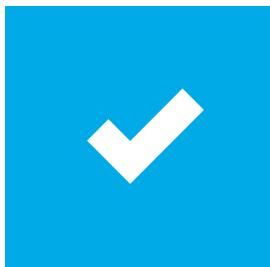
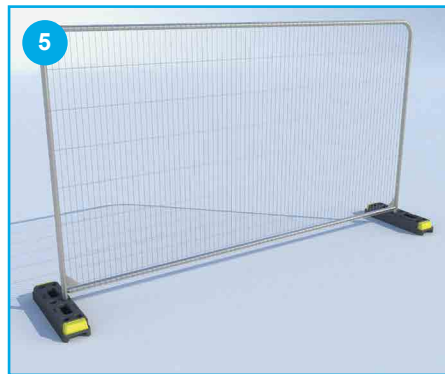
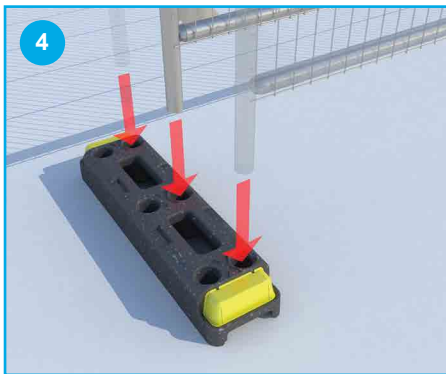
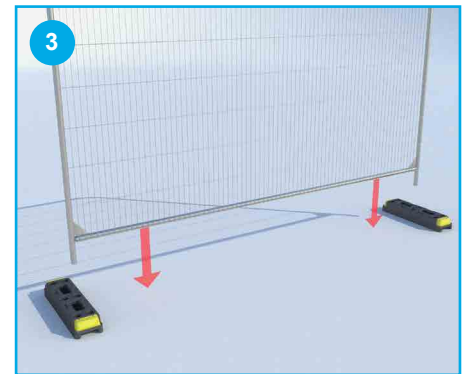
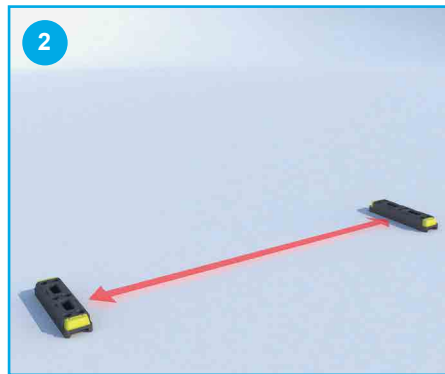
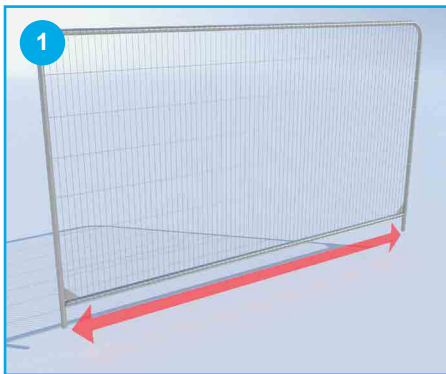

Disclaimer: This guide is for the installation of components manufactured by ZND only. ZND cannot accept responsibility for the installation if components not supplied by ZND are used. ZND also recommends that a site specific risk assessment is done prior to any installation using this guide.

Guide Date: March 2017

ZND.com

054-7500760 04-6277786  
www.out-door.co.il

גדר זמנית  
מכירה/השכרה

קבוצת  
OUTDOOR

# Concrete Foot

מק"ט: BF00002  
משקל: 28kg & 31kg



**בסיס בטון**  
מוצר חלופי מאושר לשימוש: בסיס כובד בטון  
מק"ט BF00013

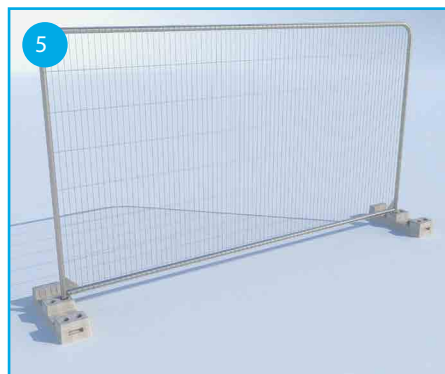
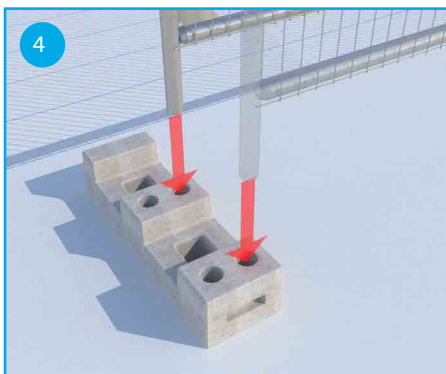
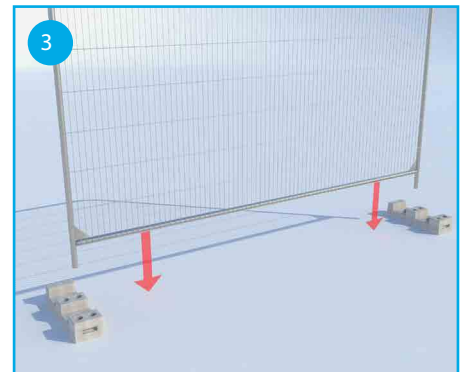
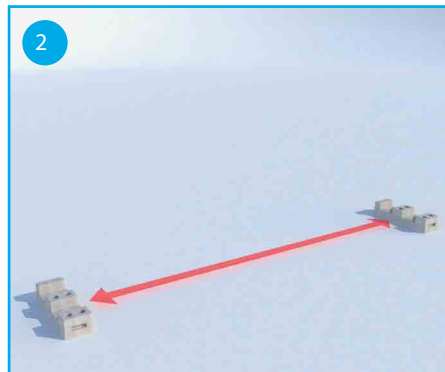
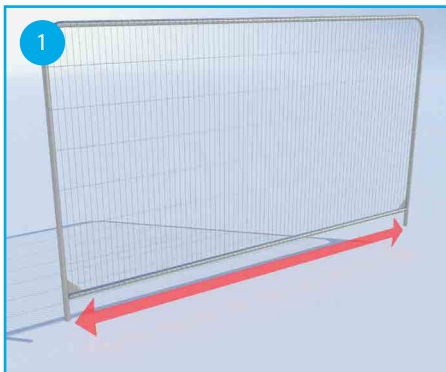

Disclaimer: This guide is for the installation of components manufactured by ZND only. ZND cannot accept responsibility for the installation if components not supplied by ZND are used. ZND also recommends that a site specific risk assessment is done prior to any installation using this guide.

Guide Date: March 2017

ZND.com

054-7500760 04-6277786  
www.out-door.co.il

גדר זמנית  
מכירה/השכרה

קבוצת  
OUTDOOR

# Fence Coupler – תפסן מצמד

מק"ט: GR00001

משקל: 0.28kg

מוצר מגולוון Pre-Galvanised

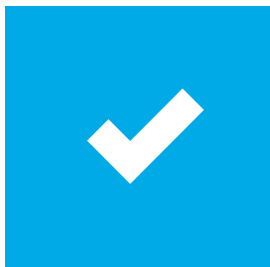
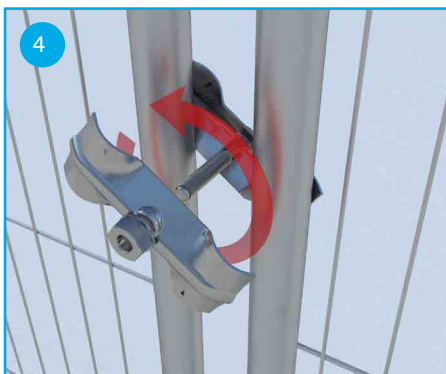
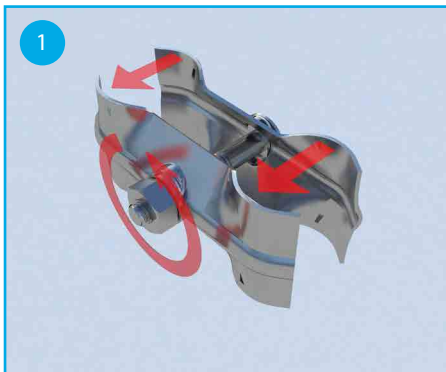
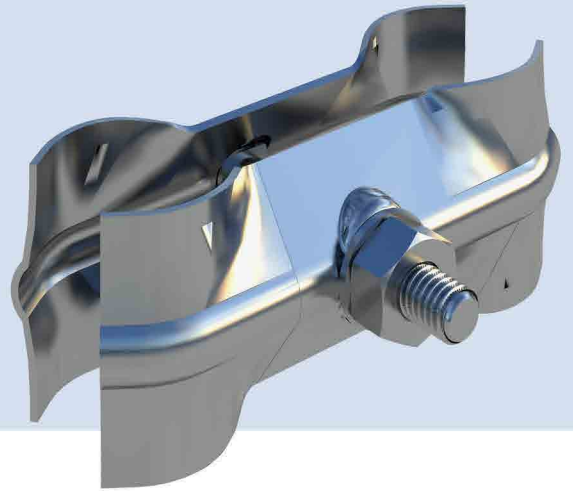

Disclaimer: This guide is for the installation of components manufactured by ZND only. ZND cannot accept responsibility for the installation if components not supplied by ZND are used. ZND also recommends that a site specific risk assessment is done prior to any installation using this guide.

Guide Date: March 2017

ZND.com

054-7500760 04-6277786  
www.out-door.co.il

גדר זמנית  
מכירה/השכרה

קבוצת  
OUTDOOR

# Heavy Duty Fence Coupler (Gripper) – תפסן HD

מק"ט: GE00002

משקל: 0.4kg

מוצר מגולוון Electro Galvanised

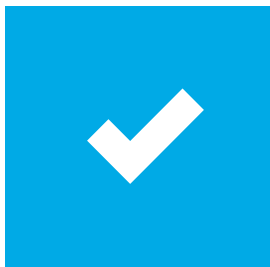
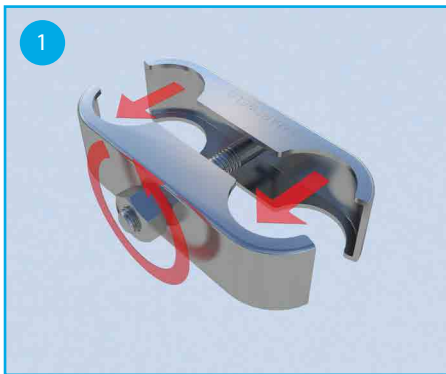
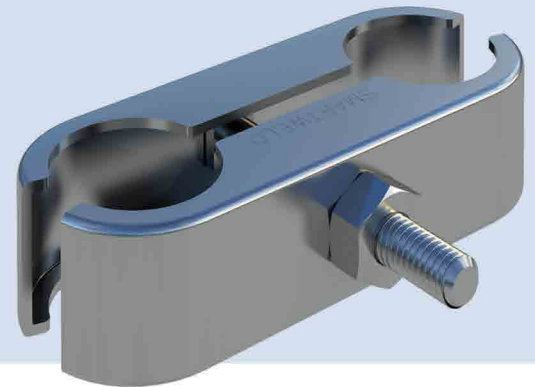

Disclaimer: This guide is for the installation of components manufactured by ZND only. ZND cannot accept responsibility for the installation if components not supplied by ZND are used. ZND also recommends that a site specific risk assessment is done prior to any installation using this guide.

Guide Date: March 2017

ZND.com

054-7500760 04-6277786  
www.out-door.co.il

גדר זמנית  
מכירה/השכרה

קבוצת  
OUTDOOR

# Euro Stabiliser – אלכסון ייצוב סטנדרט ZND

מק"ט: FS00005

משקל: 2.6kg

מוצר מגולוון Pre-Galvanised

מוצר חלופי מאושר לשימוש: אלכסון ייצוב HD IL

מק"ט: FS00002

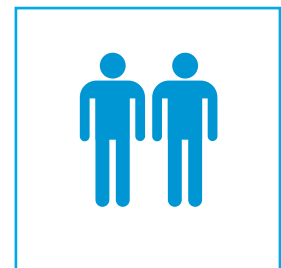
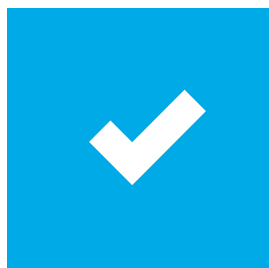
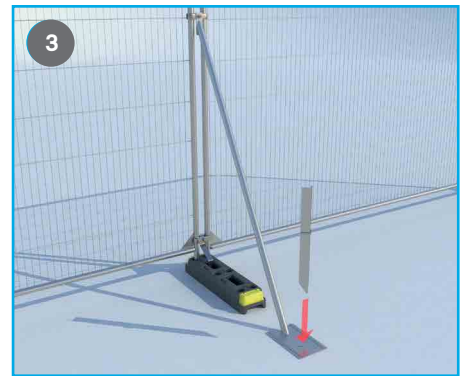
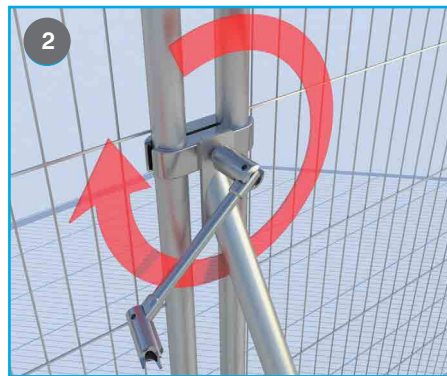
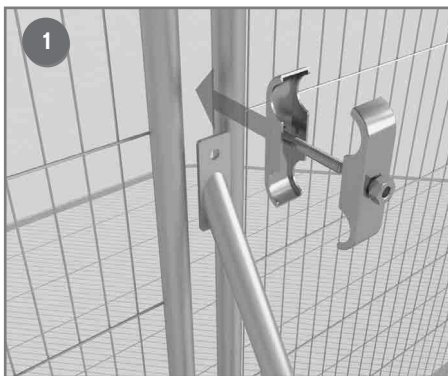

Disclaimer: This guide is for the installation of components manufactured by ZND only. ZND cannot accept responsibility for the installation if components not supplied by ZND are used. ZND also recommends that a site specific risk assessment is done prior to any installation using this guide.

Guide Date: March 2017

ZND.com

054-7500760 04-6277786  
www.out-door.co.il

גדר זמנית  
מכירה/השכרה

קבוצת  
OUTDOOR

# Double Flat Foot Small

מק"ט: BF00006

משקל: 1.3kg

מוצר מגולוון Post Galvanised

## רגל מתכת להתקנה קבועה

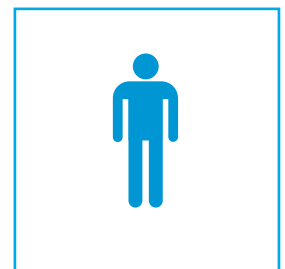
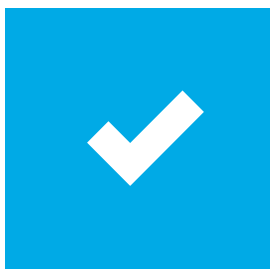
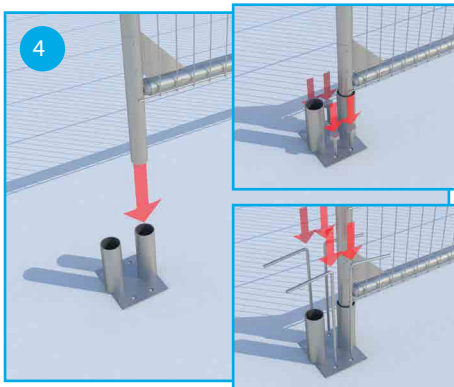
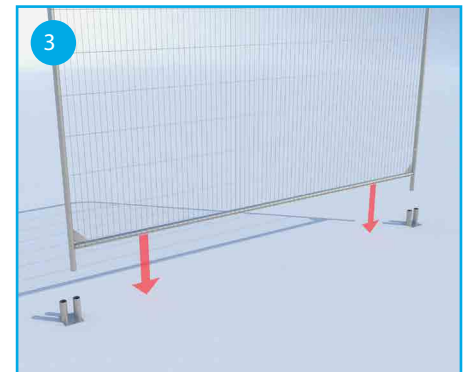
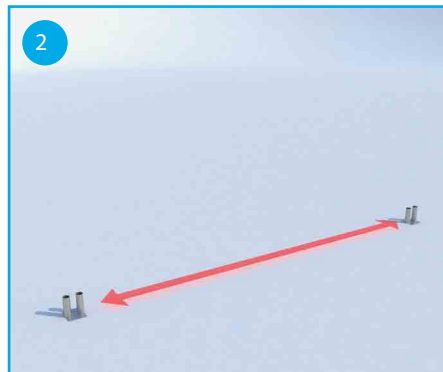
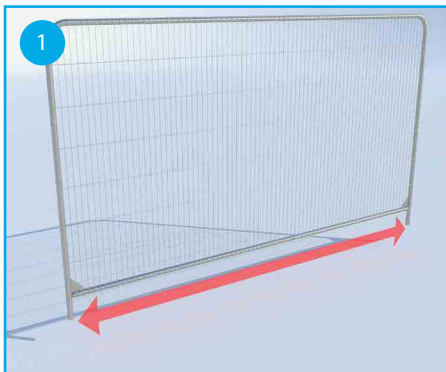

Disclaimer: This guide is for the installation of components manufactured by ZND only. ZND cannot accept responsibility for the installation if components not supplied by ZND are used. ZND also recommends that a site specific risk assessment is done prior to any installation using this guide.

Guide Date: March 2017

ZND.com

054-7500760 04-6277786  
www.out-door.co.il

גדר זמנית  
מכירה/השכרה

קבוצת  
OUTDOOR

# Double Flat Foot Female

מק"ט: RF00005

משקל: 2kg

מוצר מגולוון Pre-Galvanised

## רגל מתכת שטוחה רחבה

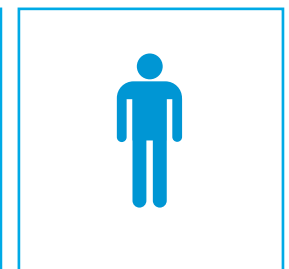
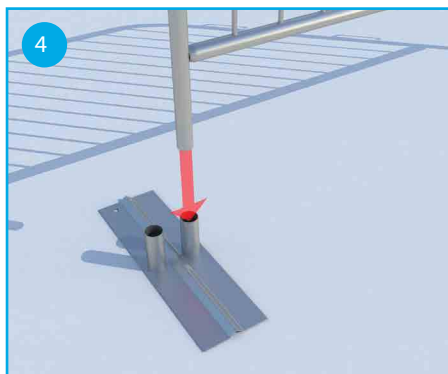
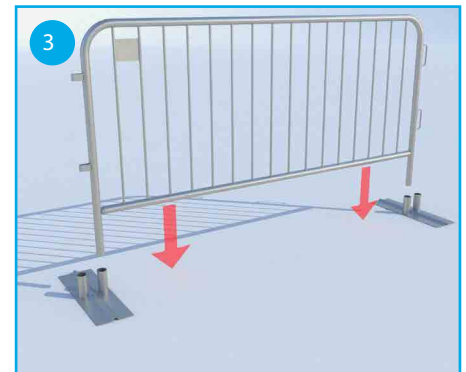
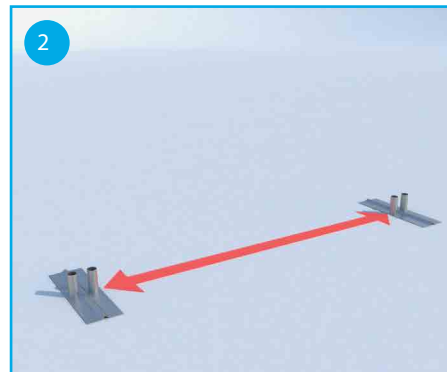
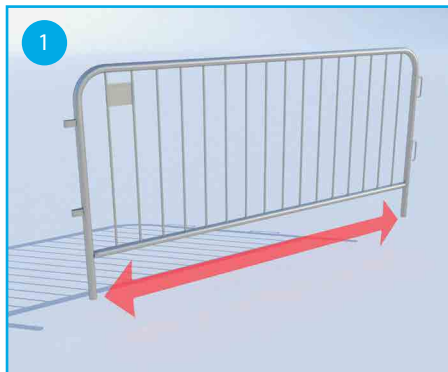
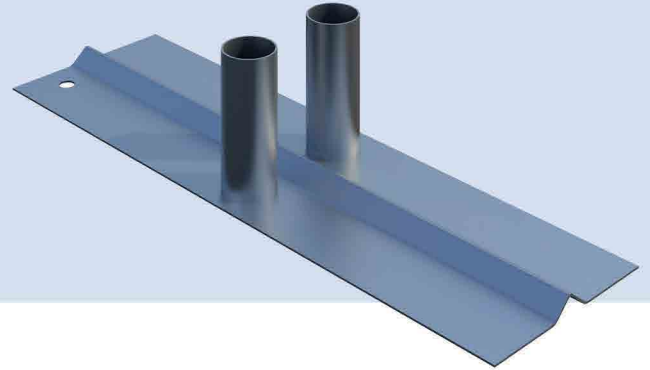

Disclaimer: This guide is for the installation of components manufactured by ZND only. ZND cannot accept responsibility for the installation if components not supplied by ZND are used. ZND also recommends that a site specific risk assessment is done prior to any installation using this guide.

Guide Date: March 2017

ZND.com

054-7500760 04-6277786  
www.out-door.co.il

גדר זמנית  
מכירה/השכרה

קבוצת  
OUTDOOR



# Euro Pedestrian Gate

# שער אדם סטנדרט מרובע -

מק"ט: G00003

משקל: 9kg

מוצר מגולוון Pre-Galvanised

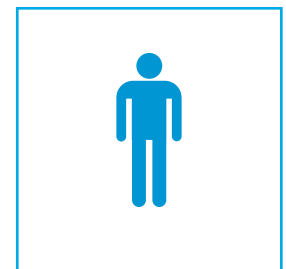
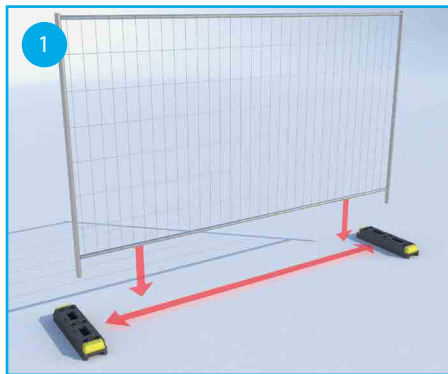
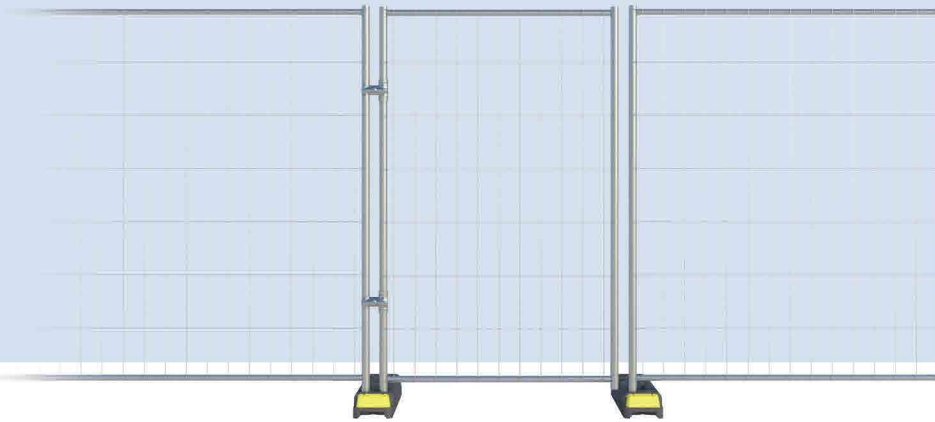

Disclaimer: This guide is for the installation of components manufactured by ZND only. ZND cannot accept responsibility for the installation if components not supplied by ZND are used. ZND also recommends that a site specific risk assessment is done prior to any installation using this guide.

Guide Date: March 2017

ZND.com

054-7500760 04-6277786  
www.out-door.co.il

גדר זמנית  
מכירה/השכרה

קבוצת  
OUTDOOR

# Castor Wheel Assembly

מק"ט: GW00002

משקל: 0.5kg

מוצר מגולוון Pre-Galvanised

יחידת גלגל לשער כולל מוט

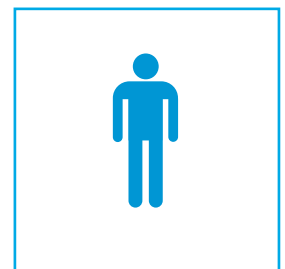
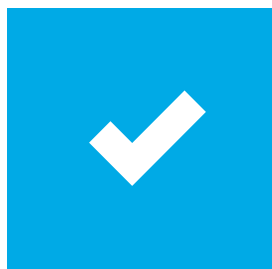
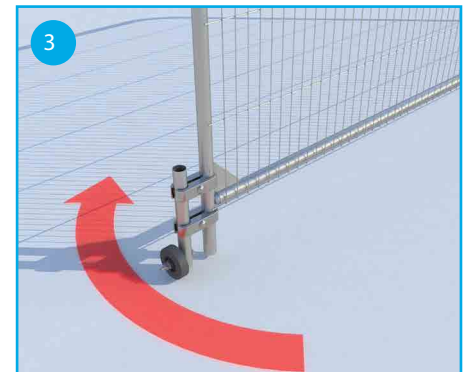
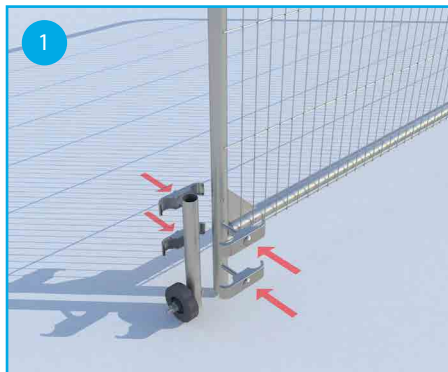

Disclaimer: This guide is for the installation of components manufactured by ZND only. ZND cannot accept responsibility for the installation if components not supplied by ZND are used. ZND also recommends that a site specific risk assessment is done prior to any installation using this guide.

Guide Date: March 2017

ZND.com

054-7500760 04-6277786  
www.out-door.co.il

גדר זמנית  
מכירה/השכרה

קבוצת  
OUTDOOR

# Anti-Climb Extension Panel

מק"ט: PF00010  
משקל: 8.4kg  
מוצר מגולוון Pre-Galvanised

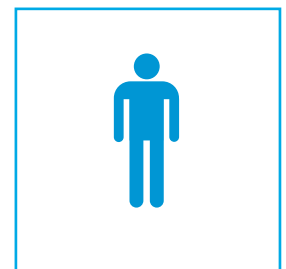
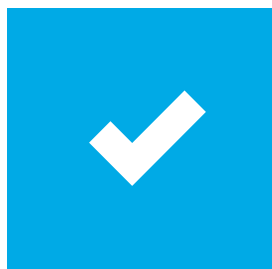
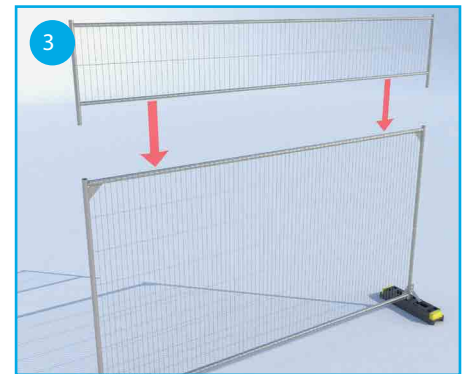
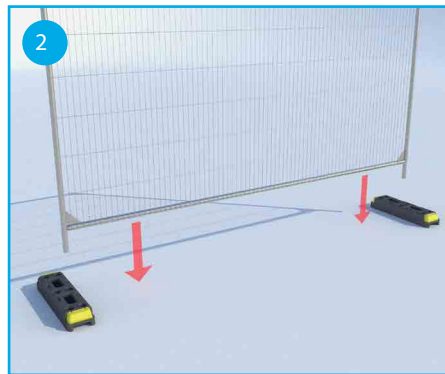
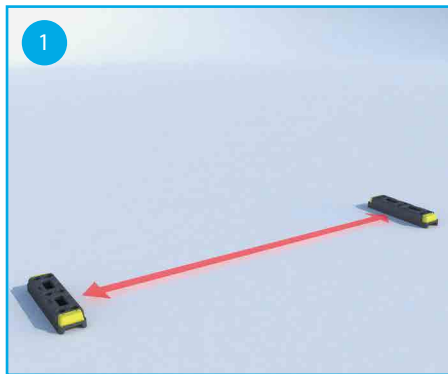
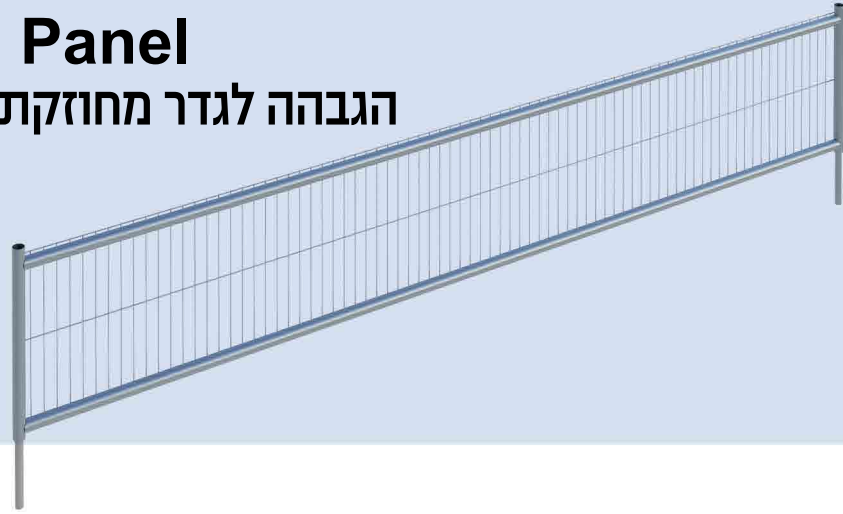

Disclaimer: This guide is for the installation of components manufactured by ZND only. ZND cannot accept responsibility for the installation if components not supplied by ZND are used. ZND also recommends that a site specific risk assessment is done prior to any installation using this guide.

Guide Date: March 2017

ZND.com

054-7500760 04-6277786  
www.out-door.co.il

גדר זמנית  
מכירה/השכרה

קבוצת  
OUTDOOR

# Reflective Fence Strip (PVC) 3.5m

מק"ט: AF00001  
משקל: 0.5kg

## מחזיר אור גמיש לגדר

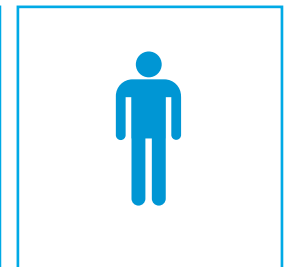
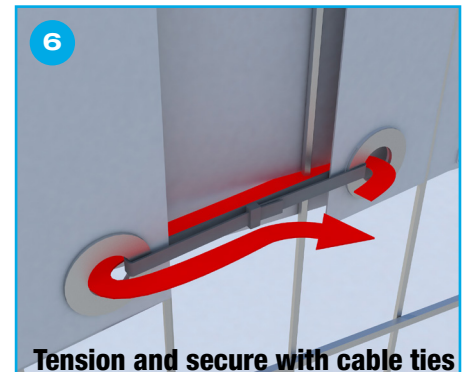
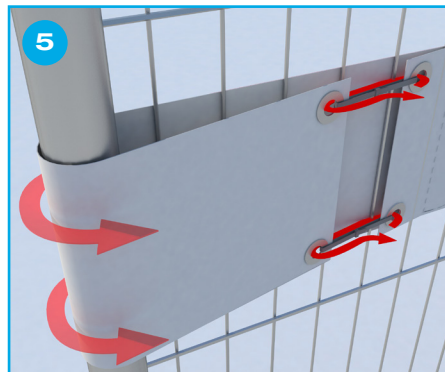
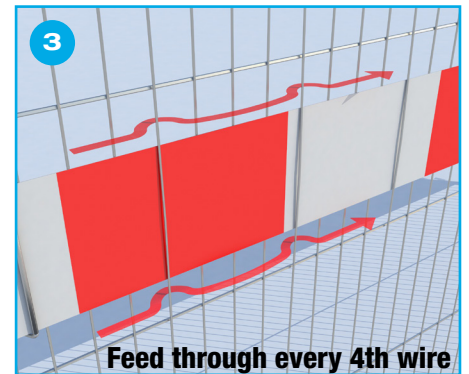
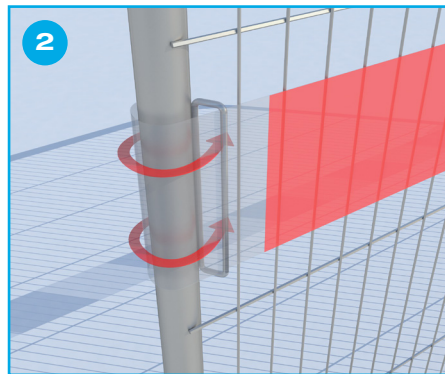
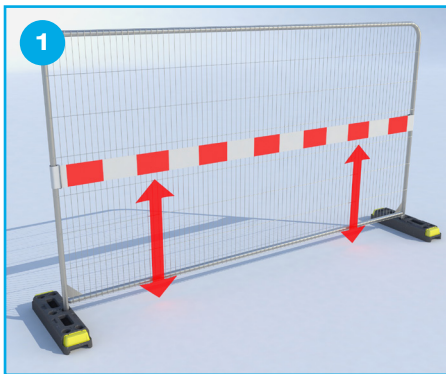
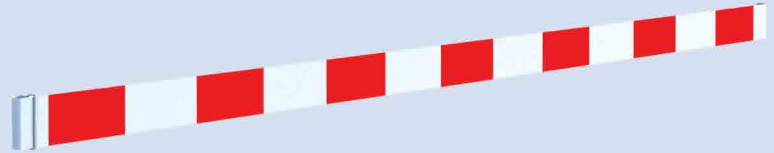

Disclaimer: This guide is for the installation of components manufactured by ZND only. ZND cannot accept responsibility for the installation if components not supplied by ZND are used. ZND also recommends that a site specific risk assessment is done prior to any installation using this guide.

Guide Date: March 2017

ZND.com

054-7500760 04-6277786  
www.out-door.co.il

גדר זמנית  
מכירה/השכרה

קבוצת  
OUTDOOR

## Fence Cover מסך הסתרה פלריג

CF00001 – מק"ט לגדר מרובעת לבן  
CF00002 – מק"ט לגדר מרובעת שחור  
CF00004 – מק"ט לגדר מרובעת בז'

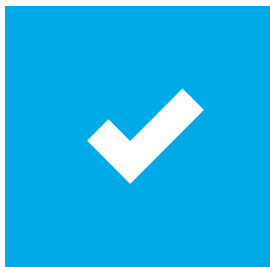
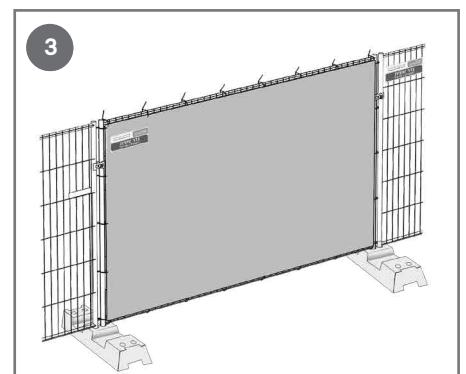
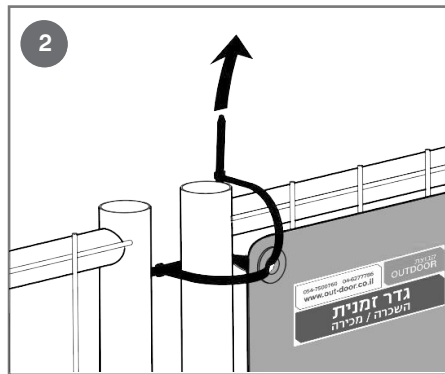
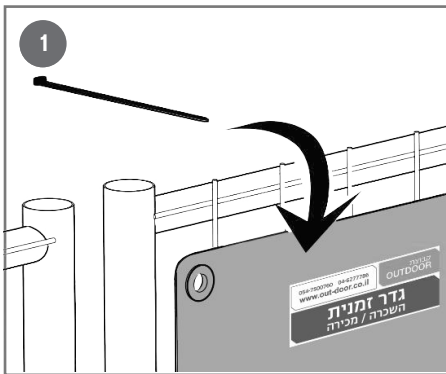
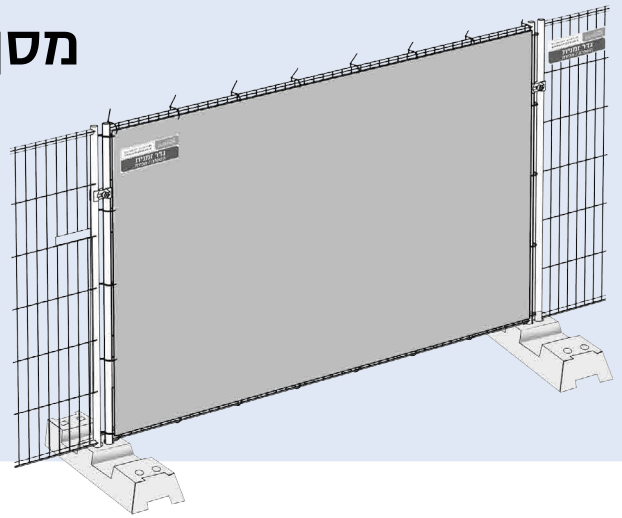

054-7500760 04-6277786  
[www.out-door.co.il](http://www.out-door.co.il)

גדר זמנית  
מכירה/השכרה

קבוצת  
OUTDOOR

# Transport Pallet KP30

מק"ט: FC00004  
משקל: 178.6kg  
מוצר מגולוון Pre-Galvanised

# מנשא מלגזה דגם KP30

מוצר חלופי מאושר לשימוש:  
מנשא מלגזה 23 פאנל + בסיסים  
מק"ט: FC00006

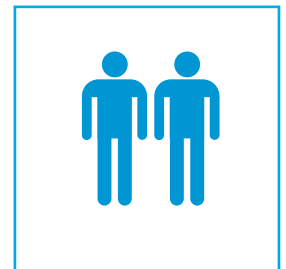
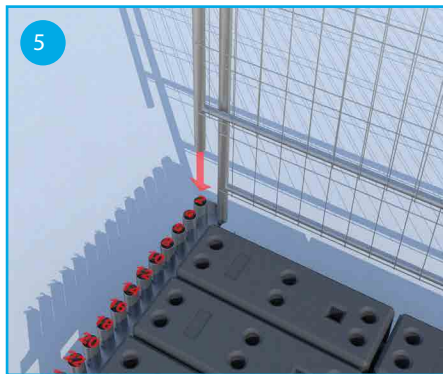
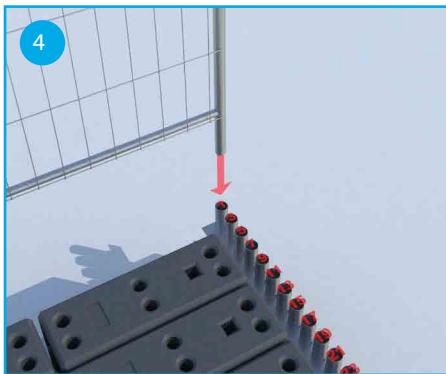
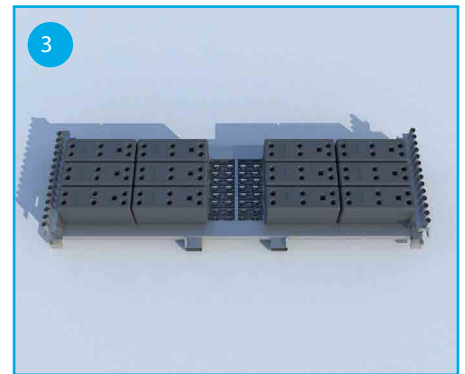
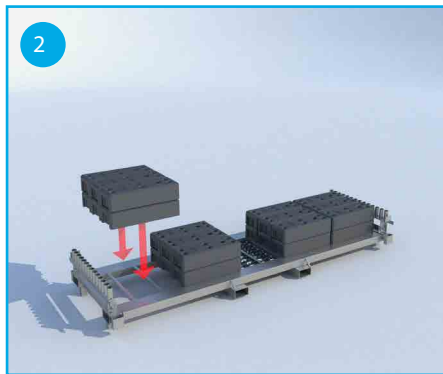

Disclaimer: This guide is for the installation of components manufactured by ZND only. ZND cannot accept responsibility for the installation if components not supplied by ZND are used. ZND also recommends that a site specific risk assessment is done prior to any installation using this guide.

Guide Date: March 2017

ZND.com

054-7500760 04-6277786  
www.out-door.co.il

גדר זמנית  
מכירה/השכרה

קבוצת  
OUTDOOR

# Transport Pallet 30 & 26

מק"ט: FC00003  
 משקל: 95.5kg & 90.5kg  
 מוצר מגולוון Pre-Galvanised

מושא למלגזה  
 פאנל 26/30  
 להובלת  
 גידור בלבד

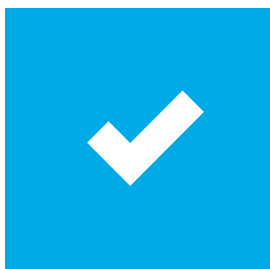
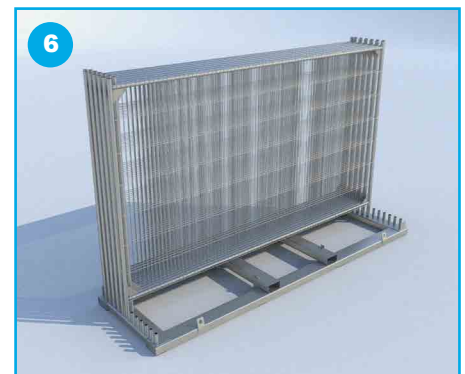
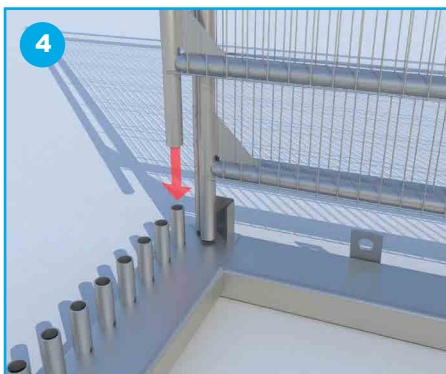
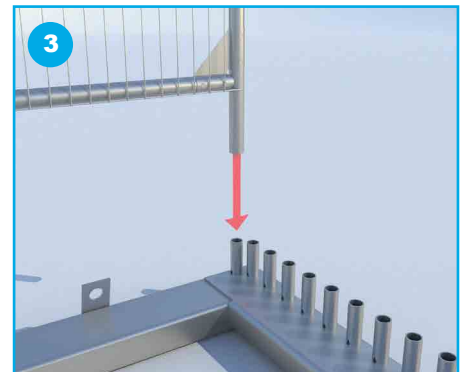
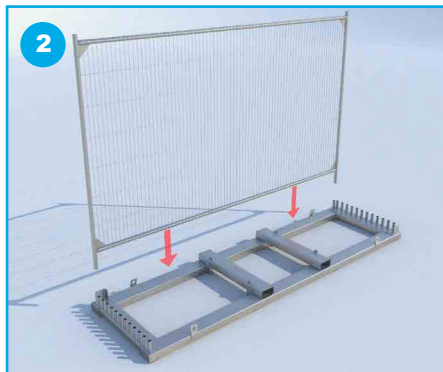
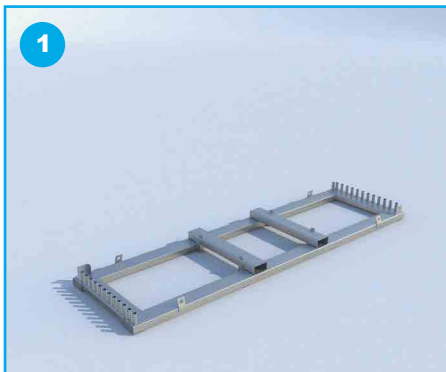

Disclaimer: This guide is for the installation of components manufactured by ZND only. ZND cannot accept responsibility for the installation if components not supplied by ZND are used. ZND also recommends that a site specific risk assessment is done prior to any installation using this guide.

Guide Date: March 2017

ZND.com

054-7500760 04-6277786  
[www.out-door.co.il](http://www.out-door.co.il)

גדר זמנית  
 מכירה/השכרה

קבוצת  
 OUTDOOR

# Fixed Leg Barrier - מחסום רגל קבועה

מק"ט: B00001

משקל: 11kg

מוצר מגולוון Pre-Galvanised

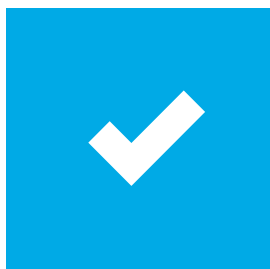
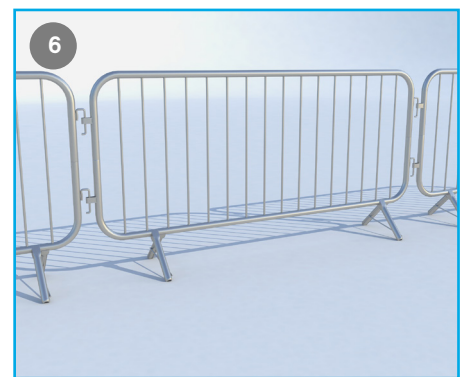
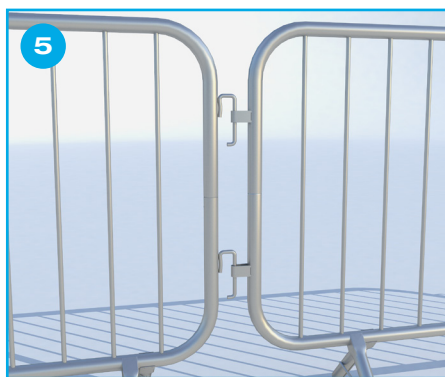
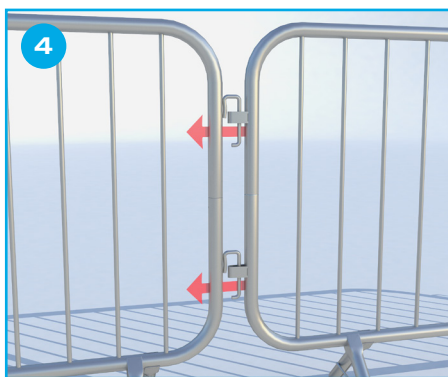
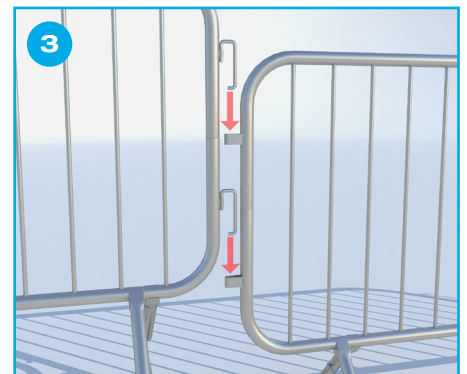
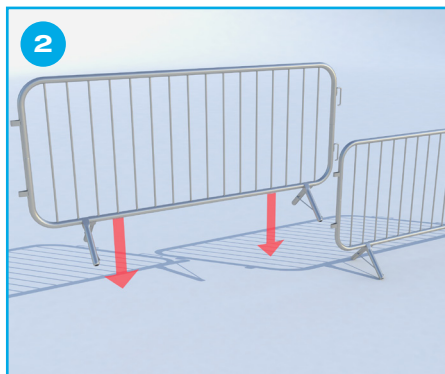
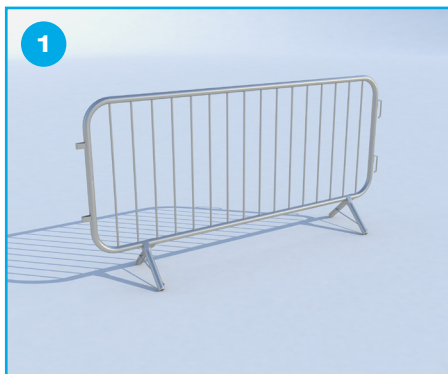
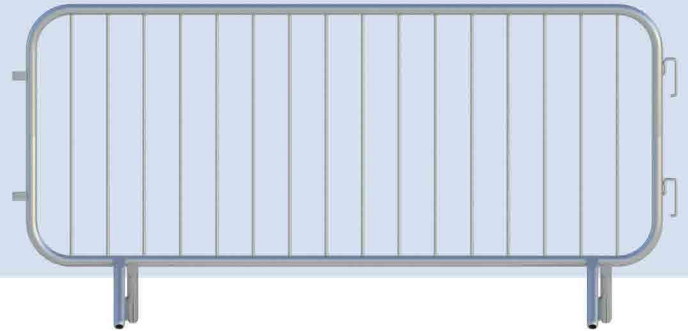

Disclaimer: This guide is for the installation of components manufactured by ZND only. ZND cannot accept responsibility for the installation if components not supplied by ZND are used. ZND also recommends that a site specific risk assessment is done prior to any installation using this guide.

Guide Date: March 2017

ZND.com

054-7500760 04-6277786  
www.out-door.co.il

גדר זמנית  
מכירה/השכרה

קבוצת  
OUTDOOR



# Bar Barrier - מחסום רגל פריקה

מק"ט: B00010

משקל: 13.7kg

מוצר מגולוון Pre-Galvanised

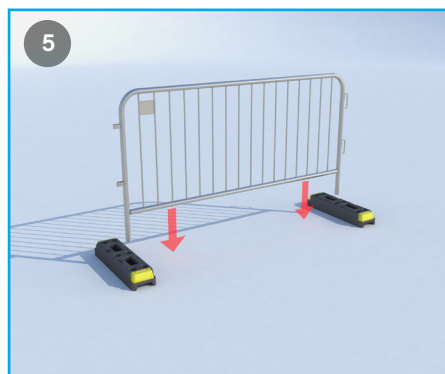
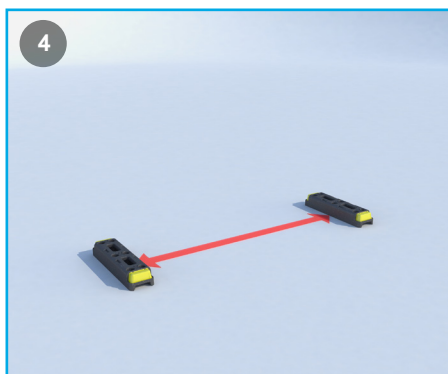
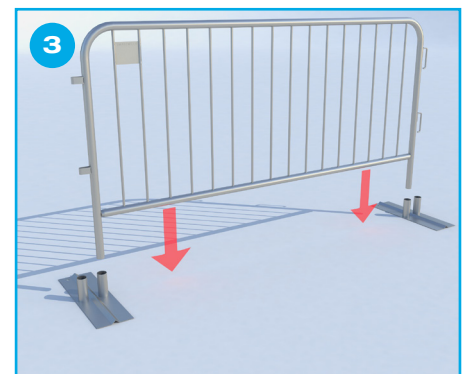
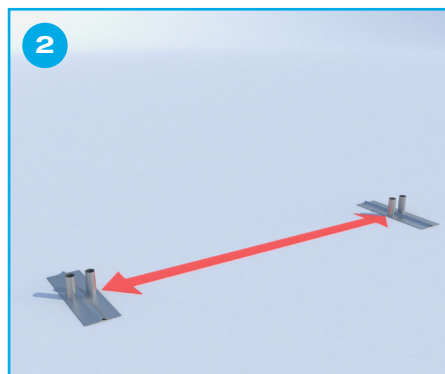
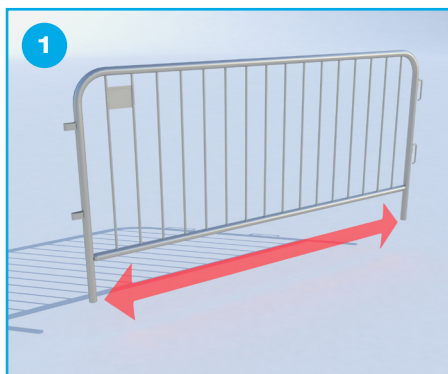
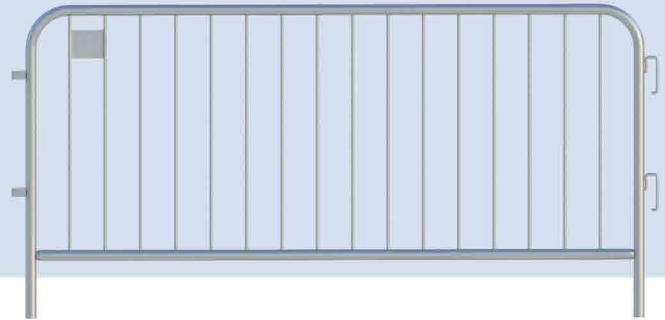

Disclaimer: This guide is for the installation of components manufactured by ZND only. ZND cannot accept responsibility for the installation if components not supplied by ZND are used. ZND also recommends that a site specific risk assessment is done prior to any installation using this guide.

Guide Date: March 2017

ZND.com

054-7500760 04-6277786  
www.out-door.co.il

גדר זמנית  
מכירה/השכרה

קבוצת  
OUTDOOR

# Single Flat Foot

מק"ט: BB0003

משקל: 2.1kg

מוצר מגולוון Post Galvanised

# רגל פריקה למחסום ZN

ניתן לשימוש עם מחסומי רגל פריקה

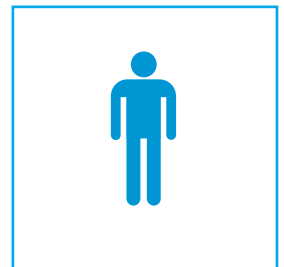
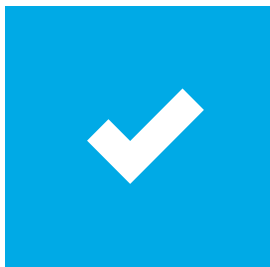
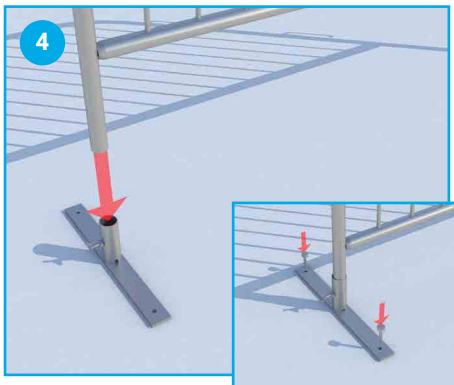
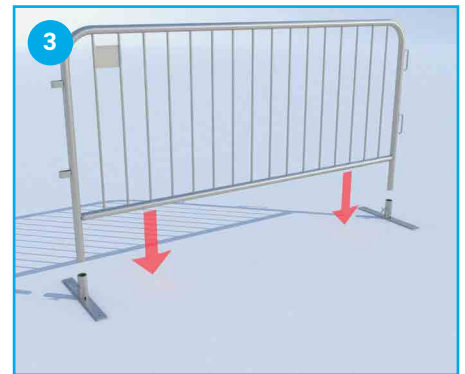
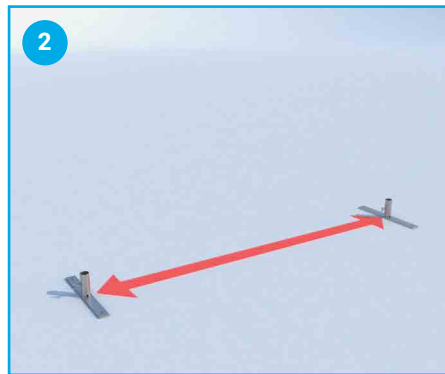
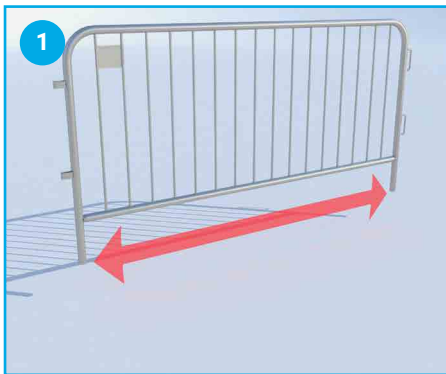
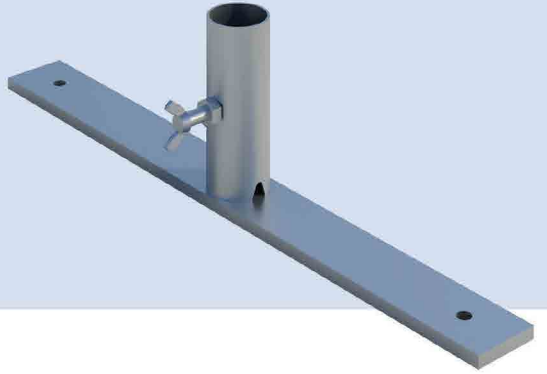

Disclaimer: This guide is for the installation of components manufactured by ZND only. ZND cannot accept responsibility for the installation if components not supplied by ZND are used. ZND also recommends that a site specific risk assessment is done prior to any installation using this guide.

Guide Date: March 2017

ZND.com

054-7500760 04-6277786  
www.out-door.co.il

גדר זמנית  
מכירה/השכרה

קבוצת  
OUTDOOR

# Barrier Stillage 25

מק"ט: BC00001  
משקל: 58kg

## מושא סטנדרט 25 מחסומים

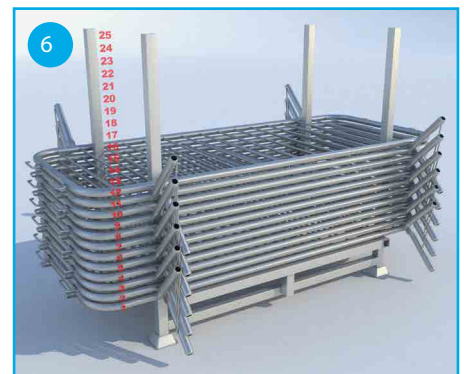
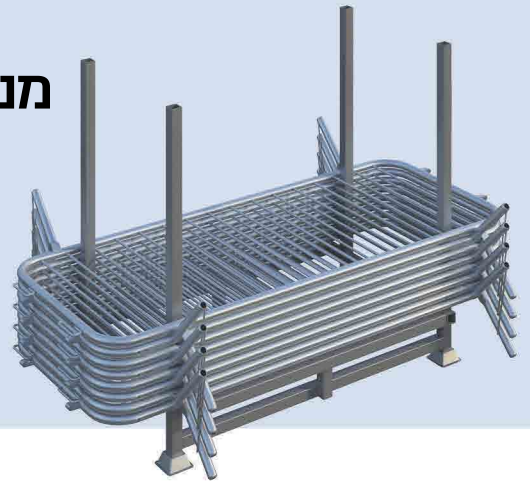

Disclaimer: This guide is for the installation of components manufactured by ZND only. ZND cannot accept responsibility for the installation if components not supplied by ZND are used. ZND also recommends that a site specific risk assessment is done prior to any installation using this guide.

Guide Date: March 2017

ZND.com

054-7500760 04-6277786  
www.out-door.co.il

גדר זמנית  
מכירה/השכרה

קבוצת  
OUTDOOR

# פתרונות מתקדמים באתרי עבודה ■ ניהול ■ שליטה ■ בטיחות

תחומי ההתמחות שלנו:



מחסום להגנת קצה בניין



מחסומי מתכת ופלסטיק



מערכות גידור זמני



מבנים מודולריים



מבנים ומשרדים ניידים



אנו מספקים  
שירותי מכירה,  
השכרה,  
הובלה והתקנה  
בכל הארץ

אנו מתחייבים לזמינות גבוהה,  
מהירות תגובה וזריזות לוגיסטית!

ייצוג בלעדי של:

ZND

SAFETYRESPECT

אאוטדור מודולר  
פתרונות מתקדמים לכבייה מודולרית

con-imex  
PREFABRİK İNŞAAT SANAYİ VE TİCARET LİMİTED ŞİRKETİ

054-7500760 04-6277786  
[www.out-door.co.il](http://www.out-door.co.il)

גדר זמנית  
מכירה/השכרה

קבוצת  
OUTDOOR